

Nákres 6

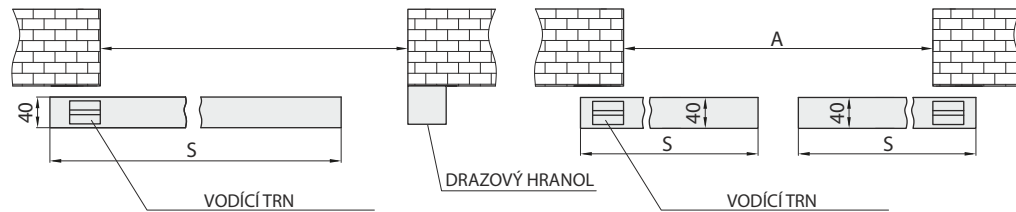

Symbol	„60”	„70”	„80”	„90”	„100”	Symbol	„60”	„70”	„80”	„90”	„100”
A	602	702	802	902	1002	A	1202	1402	1602	1802	2002
S	644	744	844	944	1044	S	644	744	844	944	1044

Nákres 7

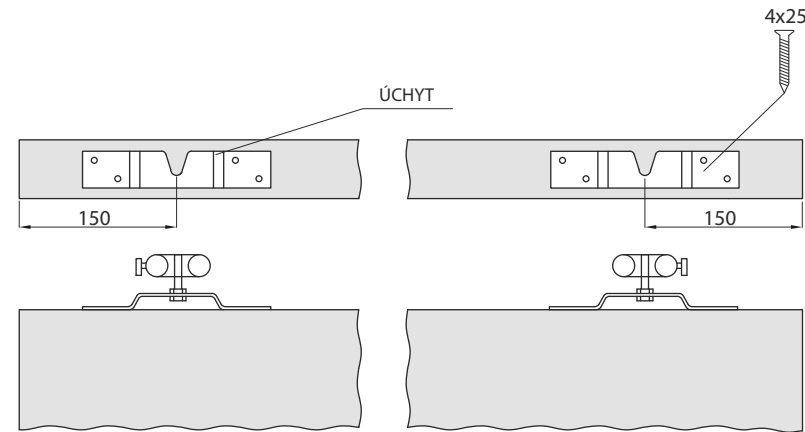

Nákres 8

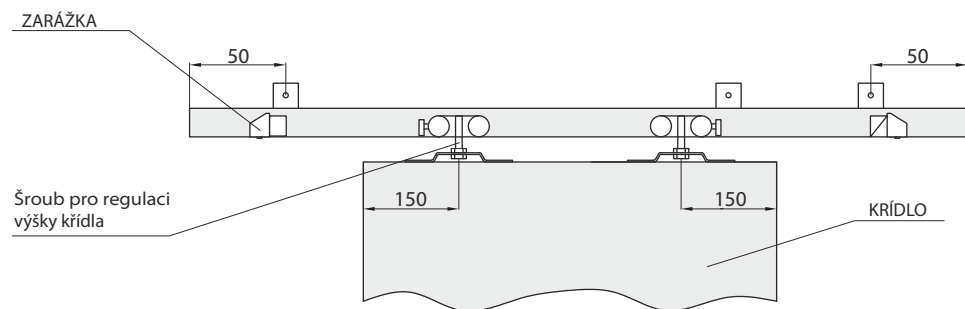

## REKLAMAČNÍ ŽADOST

VYPLŇÍ PRODÁVAJÍCÍ

## PRODÁVAJÍCÍ

Razítko, podpis/datum

## RAZÍTKO KONTROLU KVALITY

Datum prodeje

č. stvrzenky

datum přijetí reklamace

## ÚDAJE O ZÁKAZNÍKOVÍ

## NÁZEV ZBOŽÍ

## DŮKLADNÝ POPIS VADY: (TYP VADY, VELIKOSTA, atd. )

## OKOLNOSTI OBJEVU VADY: (Při odběru / při instalaci / během použití / jinak)

## OČEKÁVÁNÍ KUPUJÍCÍHO: (DODÁVKA PŘÍSLUŠENSTVÍ / OPRAVA / VÝMĚNA ZA ZBOŽÍ BEZ ZÁVAD)

ŽADATEL NESE OBČANSKO-PRÁVNÍ ODPOVĚDNOST ZA OBSAH UVEDENÝ V REKLAMAČNÍ ŽÁDOSTI. VÝROBCE SI VYHRADZUJE PRÁVO ZAMÍTNOUT REKLAMACI BEZ ROZHODNUTÍ, POKUD JSOU ÚDAJE V ŽÁDOSTI NEKOMPLETNÍ, NEČITELNÉ NEBO NEJEDNOZNAČNÉ. KONEČNÉ HODNOCENÍ OPRAVNĚNOSTI REKLAMACE JE PROVÁDĚNO PODNIKOVOU KONTROLOU KVALITY PO VRÁCENÍ VÝROBKU VÝROBCI. SOUHLAS S PŘIJETÍM VRÁCENÉHO VÝROBKU SE TÝKÁ VÝHRADNĚ SORTIMENTU, KTERÝ JE UZNANÝ V RÁMCI REKLAMAČNÍHO ŘÍZENÍ, OZNAČENÝ A ZABEZPEČENÝ PŘED POŠKOZENÍM



Datum nahlášení reklamace

Razítko a podpis prodávajícího

**ERKADO**  
TVOJE DVEŘE - TVŮJ DŮM

## JEDNOKŘÍDLÉ A DVOUKŘÍDLÉ POSUVNÉ DVEŘE NA STĚNU BEZ A VČETNĚ OBLOŽKOVÉ ZÁRUBNĚ

### ZÁRUČNÍ LIST ZÁRUBNĚ A POKYNY K MONTÁŽÍ DVEŘÍ A ZÁRUBNÍ



**Před zahájením montáže je nutné seznámit se  
se záručními podmínkami a návodem k  
montáži.**

**ERKADO Zbigniew Kozłowski**  
Chwałowice 156, 37-455 Radomyśl n/Sanem  
NIP 865-118-29-63  
e-mail: biuro@erkado.pl  
www.erkado.pl

**INTERIÉROVÉ DVEŘE**  
tel. 15/ 838 10 57  
fax 15/ 838 18 84

**VCHODOVÉ DVEŘE**  
tel. 15/ 845 33 88  
fax 15/ 845 34 05

**Zastoupení pro ČR:**  
ERKADO CZ s.r.o.  
Centrala: Přátelství 79/83, Praha, 199 00  
e-mail: info@erkado.cz, +420 244 460 824  
www.erkado.cz

## ZÁRUČNÍ PODMÍNKY

- ERKADO Zbigniew Kozłowski, dále zvaný RUCÍTEL prohlašuje, že v období a za podmínek uvedených v záručním listě má Kupující právo na bezplatné odstranění závad vzniklých v rámci reklamčního řízení.
- Předmětem záruky je garnýž pro posuvné dveře na stěnu zhotovená z MDF desky vysoké kvality potažená povrchem dle výběru, dále zvaná VÝROBEK.
- VÝROBEK splňuje technické normy platné v Polsku a je v souladu s technickým schválením č. AT-8844/2012 vydaným Ústavem stavební techniky.
- Rozsah záruční ochrany se omezuje na území Polska.
- Záruční doba činí 24 měsíce od data nákupu, potvrzená originálem prodejního dokladu (paragon nebo daňová faktura).
- Závazky RUCÍTELE se omezují na odpovědnost za fyzické skryté závady, které nejsou viditelné při nákupu a odhalené v záruční době, nahlášené do 7 dnů od data jejich odhalení.
- Zjevné vady, množstevní, rozměrové a funkční, nahlášené při převzetí (avšak ne později než 7 dnů od data nákupu), pod podmínkou, že nebyly zahájeny montážní činnosti. Instalování příslušenství, upevnění montážní sady, osazení na zdi a změna konstrukčních parametrů je považována za zahájení montáže.
- Za zjevnou vadu se považuje vada, která splňuje následující kritéria:
  - Viditelná ve vzdálenosti ne menší než 1,5 m
  - Hodnocena pouhým okem v rozptýleném světle
- Subjektem příslušným k přijetí reklamace je Prodávající. Reklamační žádosti VÝROBKŮ zakoupených bezprostředně u RUCÍTELE směřujte na adresu: ERKADO Zbigniew Kozłowski, Folwark 8, Os. POM, 23-275 Gościeradów, reklamacje@erkado.pl, tel. 15 83810 57 inter. 21.
- K čerpání záručních oprávnění je vyžadováno předložení Prodávajícímu řádně vyplněného záručního listu a nákupního dokladu.
- Reklamacie je posouzena do 14 (čtrnácti) dnů od data písemného přijetí žádosti. Termín posouzení je automaticky a bez oznámení prodloužen z důvodů zpoždění nebo pochybení Kupujícího.
- RUCÍTEL si před vydáním rozhodnutí vyhrazuje právo prohlídky ukončené vyhotovením zápisu.
- O způsobu posouzení reklamace rozhoduje RUCÍTEL. Maximální náklady na odstranění závad VÝROBKU jsou omezeny na hodnotu jeho pořízení. Vrácení výrobku, který byl uznán za vadný, do prodejního místa, je v režii Kupujícího.
- K odstranění závady dochází v době 30 dnů od písemného uznání oprávněnosti reklamace. Termín je prodloužen v důsledku pochybení Kupujícího, pravidelných výrobních, svátečních přestávek, nebo poruch, které nezávisí na RUCÍTELI. O důvodech zpoždění bude Kupující informován bezprostředně po jejich výskytu.
- Záruka nezahrnuje:
  - mechanická poškození (poškrábání, oděni) vzniklá v průběhu dodávky nebo skladování,
  - chybějící povrch nebo rozdíly v odstínech pod těsněním nebo v místech, která nejsou důležitá pro estetické hodnoty,
  - rozdíly v odstínech, vyplývající z přírodních zabarvení struktur dřeva, rozhodující o unikátnosti VÝROBKU,
  - opotřebení vyplývající z běžného používání,
- Kupující ztrácí záruční oprávnění za závady vzniklé nezávisle na RUCÍTELI, a zvláště za:
  - poškození laku nebo povrchu vzniklé v průběhu odstraňování znečištění, samolepicích pásek a jiných materiálů použitých Kupujícími,
  - zavedení konstrukčních změn nepovolených RUCÍTELEM,
  - odlepení povrchu vyplývající z nesprávných provozních podmínek, neopatrnost, nedbalost nebo neznalost Kupujícího nebo osob jednajících jeho jménem,
  - osudové události a působení vyšší moci,
  - důsledky chybné montáže,
  - jiné, vyplývající z použití VÝROBKU, které není v souladu s jeho určením
- Přípustné změny konstrukce bez ztráty záruky se týkají možnosti zkrácení na rozměr očekávaný Kupujícími, avšak ne více než o 50 mm.
- Záruka nevylučuje, neomezuje a neruší oprávnění Kupujícího vyplývající z titulu nesouladu zboží se smlouvou.
- RUCÍTEL vylučuje odpovědnost z titulu ručení ve vztahu k subjektům, které získávají VÝROBEK pro účely spojené s hospodářskou činností.
- Záruční podmínky představují nedílnou součást kupní smlouvy. V záležitostech neupravených jejich zápisy jsou uplatňovány předpisy občanského zákoníku.

## URČENÍ

- VÝROBEK je určen k zabudování do otvoru a k montáži křídel do sádkartonové nebo zděné stěny. V závislosti na typu se rozlišuje: Jednokřídlé posuvné dveře na stěnu (PD1S) umožňující montáž 1 křídla a dvoukřídlé posuvné dveře na stěnu (PD2S), který umožňuje montáž 2 křídel. Každý ze systémů je dostupný ve verzi včetně zárubně a bez zárubně.
- VÝROBEK používejte výhradně k výplni otvorů v místnostech uvnitř budovy s nevelkým rozdílem teplot a s relativní vlhkostí nepřekračující 50 %. Nedoporučuje se montáž v místnostech s konstantní vysokou vlhkostí, např. prádelny, sauny, bazény, sklepy, garáže.

## ZÁSADY POUŽITÍ A ÚDRŽBY

- Nečistoty odstraňujte vlhkým hadříkem. Nadměrné množství vody může způsobit nevratné zvrásnění povrchu.
- K údržbě používejte prostředky doporučené výrobcem - chemie pro domácnost. Před jejich použitím proveďte zkoušku na malé ploše nanesením prostředku na hadřík.
- Chraňte před vlhkostí a potřísněním vodou.
- Je kategoricky zakázáno:
  - výrobek převážet, přenášet a skladovat v pozici jiné než vodorovné,
  - přechovávat ho v srovnání, neventilovaných, vlhkých nebo velmi stíněných místnostech,
  - čistit a udržovat pomocí chemických prostředků, které obsahují žíraviny, brusné materiály nebo látky, které způsobují odbarvení a poškození.
- Za jakékoli vedlejší účinky použití čistících a ošetřovacích prostředků RUCÍTEL nezodpovídá.

## PŘED MONTÁŽÍ

- Otevřete obal, aniž byste poškodili polystyren, karton či etikety Výrobce, zkontrolujte shodnost s objednávkou a kompletnost sady.
- Je doporučeno využívat kvalifikované montážní týmy.
- Práce provádějte dle návodu montáže.
- Montáž systému zahajte po ukončení jiných opravárenských a stavebních prací (malování, tapetování, pokládání obkladů a podlah) v místnostech s vlhkostí nepřekračující 50 %.

## MONTÁŽ DORAZOVÉHO HRANOLU

- Montáž dorazového hranolu se provádí před montáží hliníkové kolejnice po případné montáži obložkové zárubně. Dorazový hranol se skládá ze základny a krycí lišty s těsněním. Základna má být přišroubovaná do zdi, případně do krycí lišty obložkové zárubně.
- Postup montáže:
- vymout ze základny krycí lištu s těsněním a přiložit základnu na odpovídající místo na zdi / obložkové zárubni
  - při montáži na zeď s použitím vrtáku Ø8 vyvrtat 5 otvorů v pravidelných intervalech na základně a přikotvit pomocí hmoždinek ke zdi. při montáži na obložkovou zárubeň s použitím vrtáku Ø3 vyvrtat 5 otvorů v pravidelných intervalech na základně a přikotvit pomocí šroubů na dřevo k obložkové zárubni.
- Pozor: je třeba rozšířit otvor pro založení hlavičky hmoždinky použitím frézovacího vrtáku Ø10
- osadit krycí lištu s těsněním na základnu
  - zkontrolovat funkčnost při zavírání

## MONTÁŽ TICHÉHO DORAZU

- Tichý doraz slouží pro samočinné dovírání křídla v konečné fázi zavírání. Tichý doraz vylučuje použití klasických zarážek v kolejnici, které jsou ve standardní výbavě, a také synchronizaci.
  - Montáž tichého dorazu:
    - montuje se po osazení hliníkové kolejnice a osazení úchytek na křídle
    - zkontrolovat obsah obalu tichého dorazu
    - namontovat tichý doraz mezi úchytky křídla dle nákresu vloženého do tichého dorazu
    - nasadit křídlo do kolejnice
    - namontovat protikus tichého dorazu do kolejnice a upevnit ho pomocí šroubu
    - zkontrolujte funkčnost dveří a osadte překrytí garnýže
- Poznámka: upevnění tichého dorazu do křídla "60" vyžaduje posun úchytek křídla ve směru bočních krajů. Otvory pro šrouby provádět na vlastní rozhodnutí.

## MONTÁŽ Posuvných dveří na stěnu včetně zárubní

- Instalujte tunel (slepá zárubeň) v souladu s přiloženým návodem k montáži.
- Upevněte distanční lišty s použitím hmoždinek a vrutů (nák. 1)
- Na vodící lištu instalujte úchyty (nák. 8)
- Instalujte vodící lištu na distanční lišty (nák. 3)
- Přišroubujte úchyty ke křídlu s použitím šroubů 4x25 (nák. 7).
- K úchytům připevněte kolečkový systém.
- Instalujte křídlo do vodící lišty. Upevňovací šrouby slouží zároveň k nastavení výšky křídla a vzdálenosti křídla od tunelu.
- Upevněte zarážky ve vodící liště (nák. 8), přizpůsobte jejich rozteč poloze křídla v otevřeném a zavřeném stavu.
- Nastavte polohu křídla a přišroubujte do podlahy vodící trn (nák. 5).
- Pomocí šroubů přišroubujte kryt k distanční liště (nák. 3).

### Pohledové snímky jednotlivých fází montáže

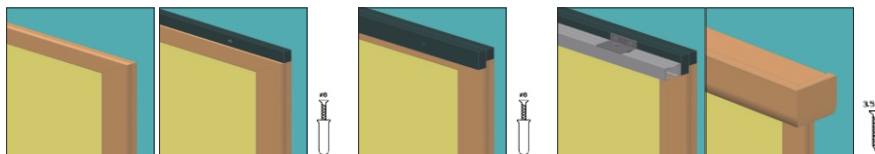

## MONTÁŽ Posuvných dveří na stěnu bez zárubní

- Instalujte tunel v souladu s přiloženým návodem k montáži.
- Upevněte distanční lišty s použitím hmoždinek a vrutů (nák. 2)
- Na vodící lištu instalujte úchyty (nák. 8)
- Instalujte vodící lištu na distanční lišty (nák. 4)
- Přišroubujte úchyty ke křídlu pomocí šroubů 4x25 (nák. 7).
- K úchytům připevněte kolečkový systém.
- Instalujte křídlo do vodící lišty. Upevňovací šrouby slouží zároveň k nastavení výšky křídla a vzdálenosti křídla od tunelu.
- Upevněte zarážky ve vodící liště (nák. 8), přizpůsobte jejich rozteč poloze křídla v otevřeném a zavřeném stavu.
- Nastavte polohu křídla a přišroubujte do podlahy vodící trn (nák. 5).
- Pomocí šroubů přišroubujte kryt k distanční liště (nák. 3).

### Pohledové snímky jednotlivých fází montáže

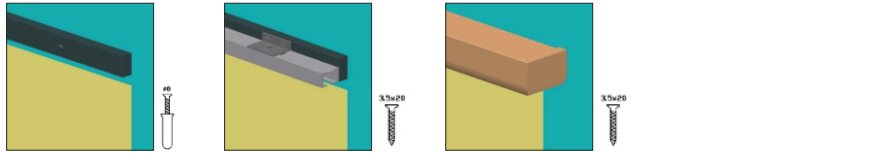

Nákres 1

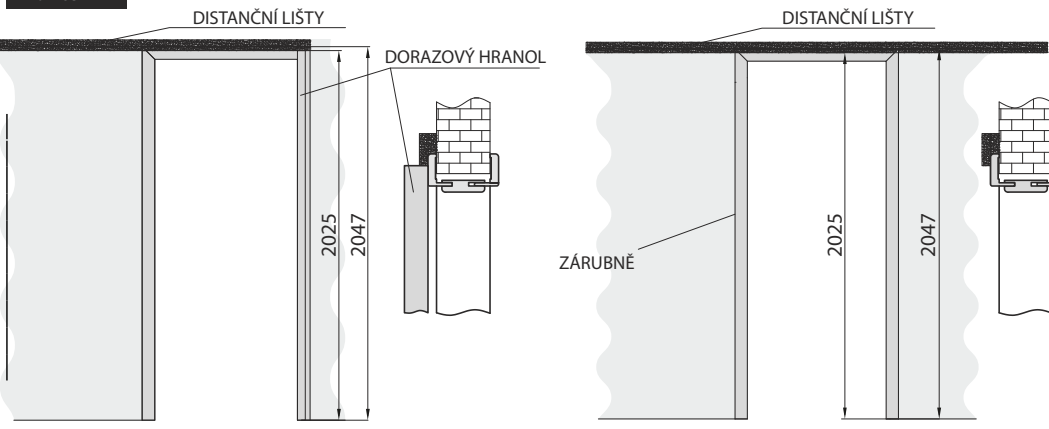

Nákres 2

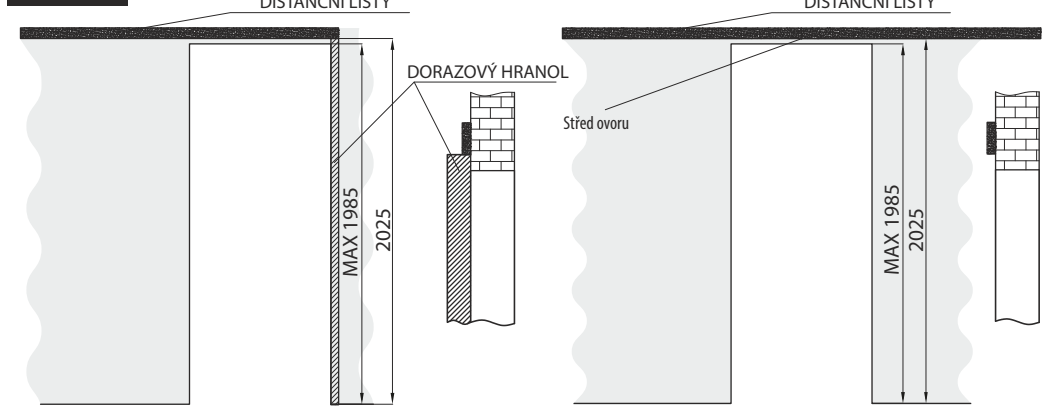

Nákres 3 i 4

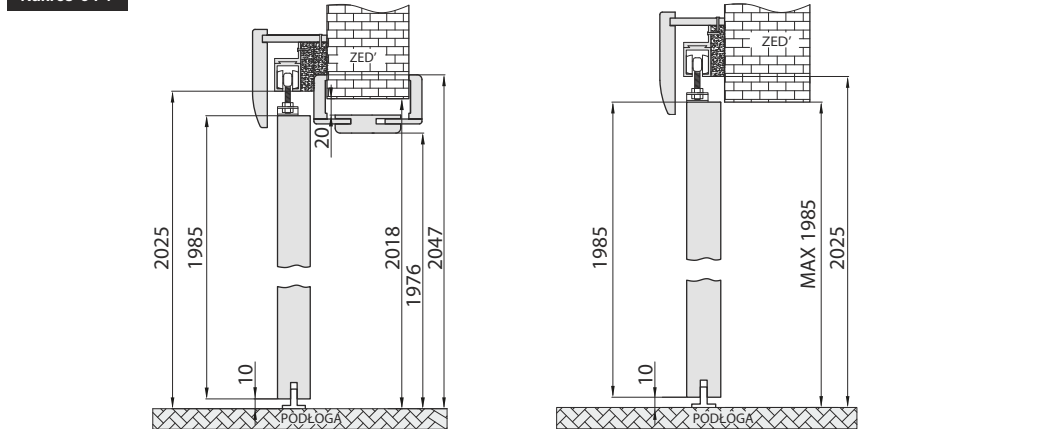

Nákres 5

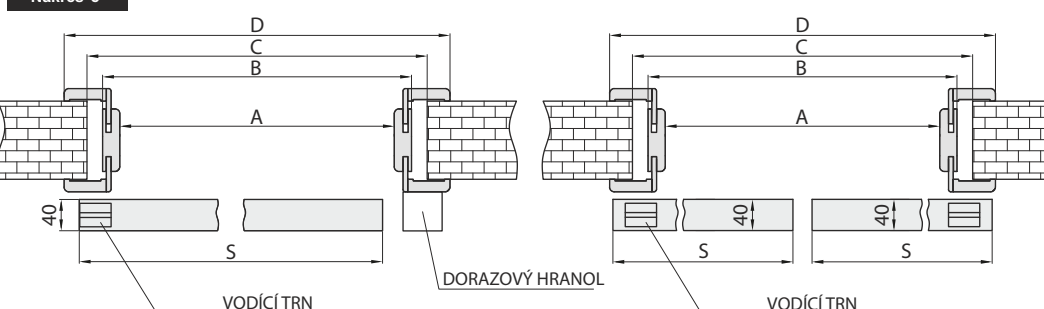

Symbol	„60”	„70”	„80”	„90”	„100”
A	602	702	802	902	1002
B	646	746	846	946	1046
C	686	786	886	986	1086
D	744	844	944	1044	1144
S	644	744	844	944	1044

Symbol	„60”x2	„70”x2	„80”x2	„90”x2	„100”x2
A	1202	1402	1602	1802	2002
B	1246	1446	1646	1846	2046
C	1286	1286	1686	1886	2086
D	1344	1544	1744	1944	2144
S	644	744	844	944	1044