

# Montážní návod (verze 1.20)

## Obsah montážní sady

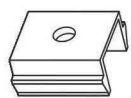

A x 5

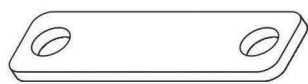

B x 2



x 2

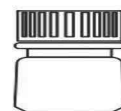

E x 1

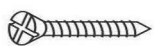

3,5 x 30mm

C x 15



3,0 x 19mm

D x 4

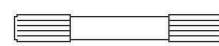

3,3 x 45mm

F x 2

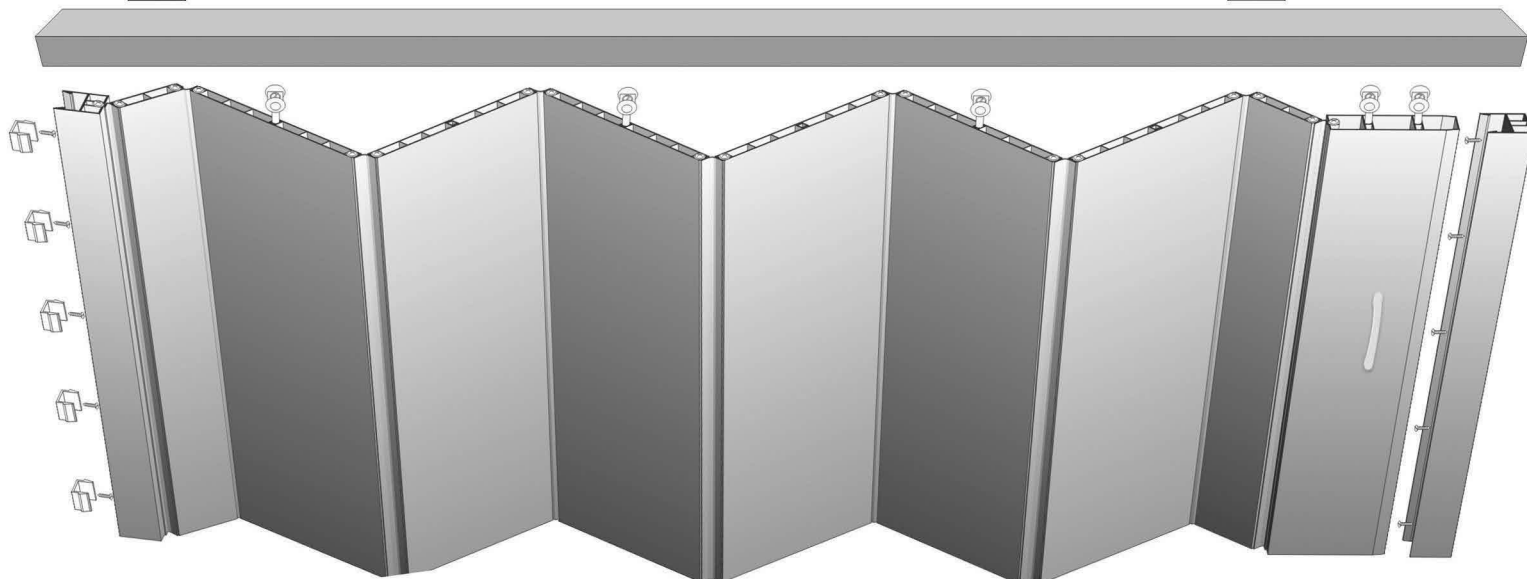

Do standardního průchozího otvoru šířkou 60-63 cm doporučujeme odpojit pouze 1 střední panel.

Do standardního průchozího otvoru šířkou 70-73 cm doporučujeme instalovat dveře o šířce 82 cm.

Pokud je průchozí otvor menší jak 60 cm, lze odpojit 2 střední panely.

Pokud potřebujete dveře širší, než základních 82 cm, bude dodán potřebný počet panelů k dosažení požadované šířky.

Zaměřte rozměr průchozího otvoru dle obr. 1 (H - výška, W - šířka) a upravte výšku shrnovacích dveří.

Shrnovací dveře doporučujeme podříznout ze spodní strany.

Označte tužkou linii řezu ve vzdálenosti dle obr. 2, tzn. ve vzdálenosti rovnající se výšce průchodu (H) minus 30 mm.

Měřit je třeba od horního okraje panelu (nezapočítávat pojezdová kolečka).

Před zkrácením je třeba demontovat spodní zpevňující lišty a vyrovnat panely svrchu do jedné roviny.

Na závěr zkontrolujte všechny spoje a namontujte zpevňující lišty zpět.

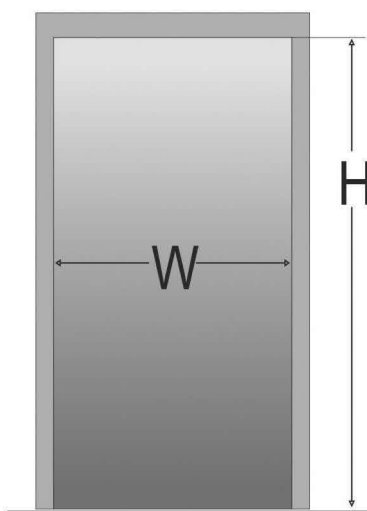

obr. 1

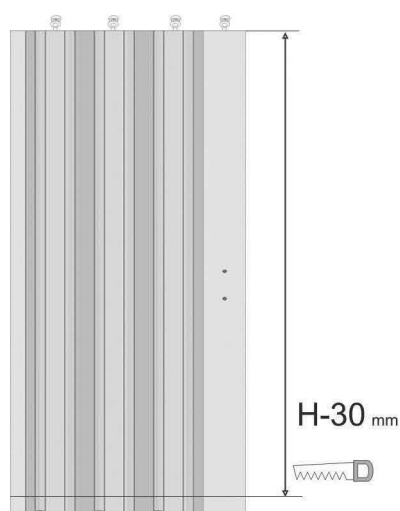

obr. 2



obr. 3

Horní pojezdovou lištu (obr. 4) zkrátte na šířku průchodu (W) minus 1 mm.

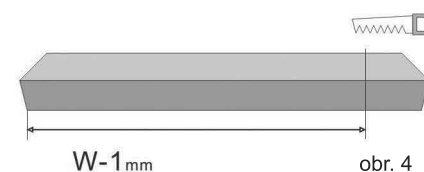

obr. 4

Přední boční lištu (obr. 3) zkrátte na výšce průchodu (W) minus 20 mm.

# Postup montáže

①

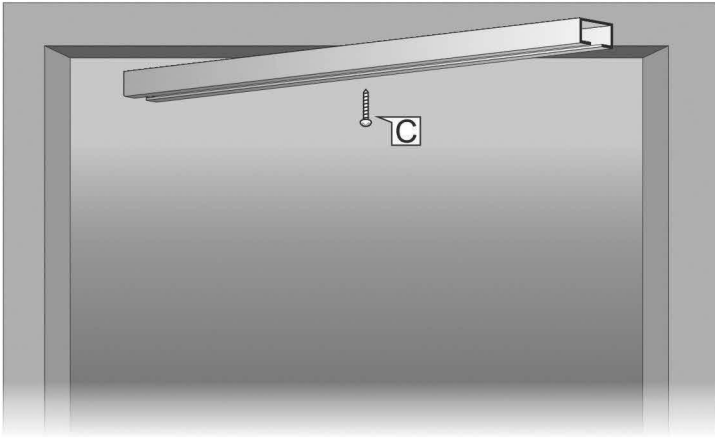

②

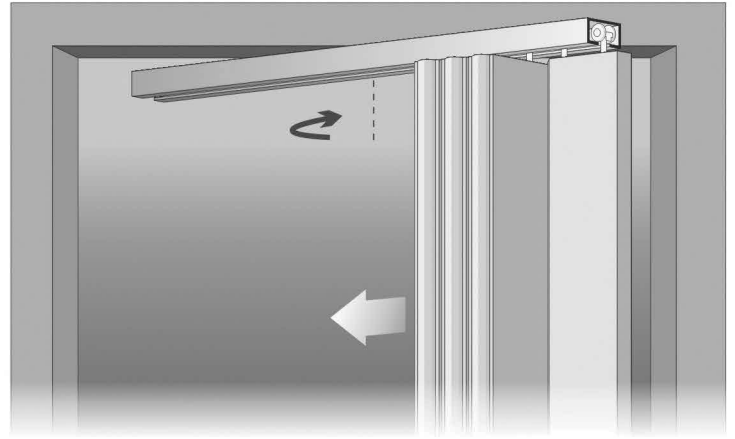

③

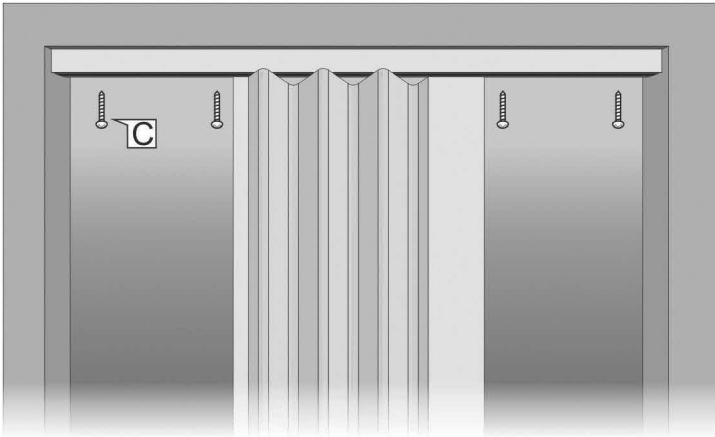

⑤

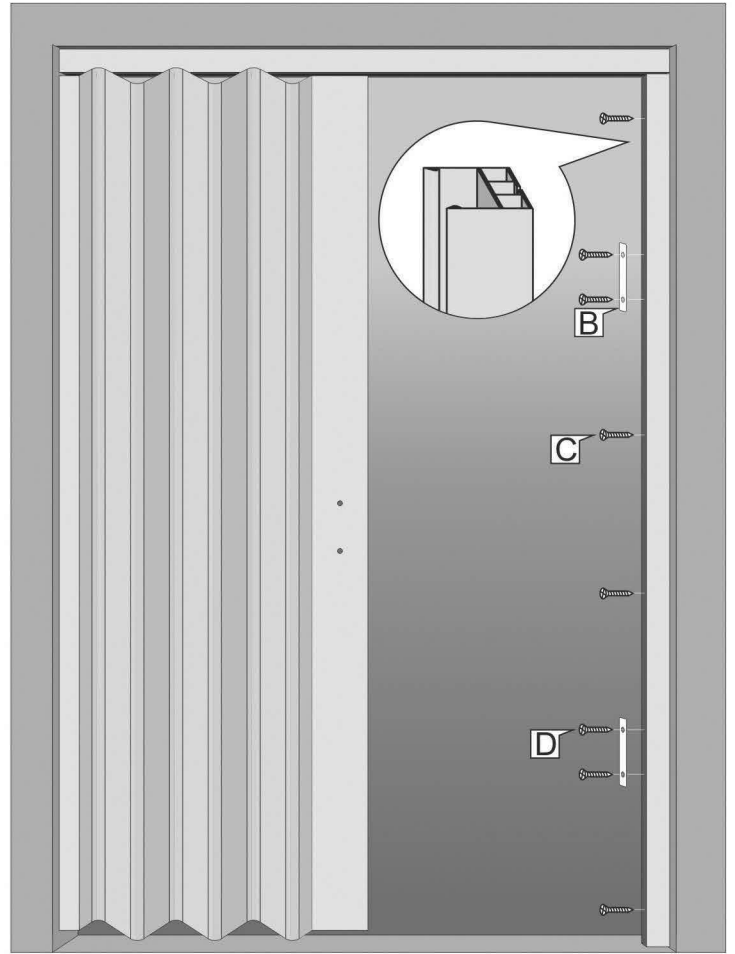

④

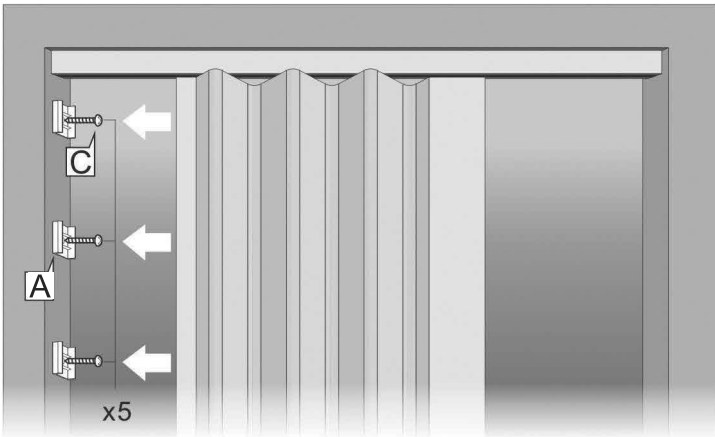

⑥

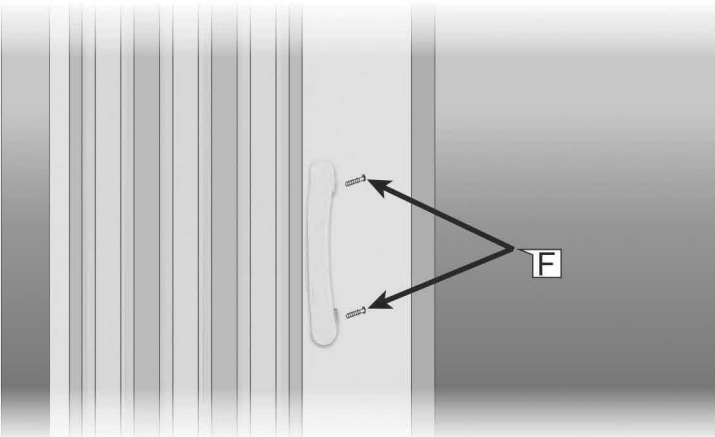

⑦

