

Stavební pouzdro AKTIVE II STANDARD

Stavební pouzdro AKTIVE II STANDARD



Tento model představuje svařované stavební pouzdro pro zasouvací jednokřídlé dveře, které je úplně bez obložkové zárubně – bezobložkové stavební pouzdro (průchod kolem dveří je absolutně hladký). Bezobložkové stavební pouzdro pro jednokřídlé zasouvací dveře, které dokonale respektuje čisté moderní linie zdí bez obložek.

- Určeno na dokončenou tloušťku přičky 125 a 150 mm
- Možnost atypických rozměrů do výšky až 2700 mm
- Použití pro SDK i zed'
- U zděné přičky je nutné stavební otvor opatřit překladem – stavební pouzdro není schopné nést zatížení
- Určeno pro dveře dřevěné, celoskleněné, MASTER, STING, IDEA
- Pro zavěšení dveřního křídla je nutné objednat montážního balíčku pro dřevěné nebo skleněné dveře za příplatek
- Maximální hmotnost jednoho dveřního křídla je 90 kg
- Velmi tichý pojezdový mechanismus ve speciální hliníkové liště
- Odnímatelná horní kolejnice
- Nastavitelný přední i zadní doraz
- Možnost dokoupení tichého dorazu nebo oboustranného tichého dorazu pro postupné zavření dveří
- Na kapsu pouzdra lze umístit vypínač
- Celé pouzdro je z kvalitního pozinkovaného plechu a hliníkových profilů
- Pouzdra designově navazují na ucelenou řadu skrytých zárubní AKTIVE II pro otočné dveře
- Záruka 10 let
- Za příplatek lakujeme dle vzorníků RAL, NCS a CREATIVE METALLIC

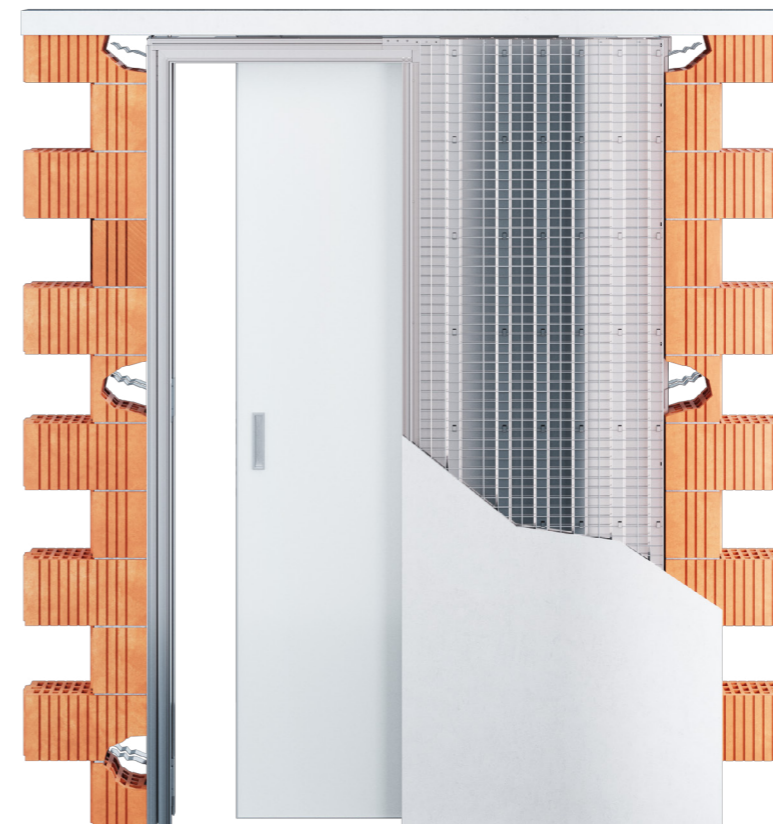

Rozměry pro stavební pouzdro AKTIVE II STANDARD

Všechny rozměry jsou uvedeny v mm.

Maximální tloušťka dveřního křídla (F) pro K 100: 40.

Šířka průchodu po instalaci stav. pouzdra (B) = D

JAP 707 AKTIVE STANDARD - 1970 mm			
čistý průchod min. D x J	celkové rozměry stavebního pouzdra E x H (= rozměry hrubého stavebního otvoru do SDK)	šířka plechové kapsy A	doporučené rozměry hrubého stavebního otvoru do zděných systémů
620 x 1982	1341 x 2045	668	1381 x 2065
720 x 1982	1541 x 2045	768	1581 x 2065
820 x 1982	1741 x 2045	868	1781 x 2065
920 x 1982	1941 x 2045	968	1981 x 2065
1020 x 1982	2141 x 2045	1068	2181 x 2065
1120 x 1982	2341 x 2045	1168	2381 x 2065
1220 x 1982	2541 x 2045	1268	2581 x 2065

Doporučené rozměry dveřního křídla		
standardní rozměr dřevěného dveřního křídla C x L	maximální tloušťka dveřního křídla F pro K 100	standardní rozměr skleněného dveřního křídla C x L
650 x 1974	40	650 x 1962
750 x 1974		750 x 1962
850 x 1974		850 x 1962
950 x 1974		950 x 1962
1050 x 1974		1050 x 1962
1150 x 1974		1150 x 1962
1250 x 1974		1250 x 1962

JAP 707 AKTIVE STANDARD - 2100 mm			
čistý průchod D x J	celkové rozměry stavebního pouzdra E x H (= rozměry hrubého stavebního otvoru do SDK)	šířka plechové kapsy A	doporučené rozměry hrubého stavebního otvoru do zděných systémů
620 x 2112	1341 x 2175	668	1381 x 2195
720 x 2112	1541 x 2175	768	1581 x 2195
820 x 2112	1741 x 2175	868	1781 x 2195
920 x 2112	1941 x 2175	968	1981 x 2195
1020 x 2112	2141 x 2175	1068	2181 x 2195
1120 x 2112	2341 x 2175	1168	2381 x 2195
1220 x 2112	2541 x 2175	1268	2581 x 2195

Doporučené rozměry dveřního křídla		
standardní rozměr dřevěného dveřního křídla C x L	maximální tloušťka dveřního křídla F pro K 100	standardní rozměr skleněného dveřního křídla C x L
650 x 2104	40	650 x 2092
750 x 2104		750 x 2092
850 x 2104		850 x 2092
950 x 2104		950 x 2092
1050 x 2104		1050 x 2092
1150 x 2104		1150 x 2092
1250 x 2104		1250 x 2092

- Vnější tloušťka (K) stavebního pouzdra AKTIVE II 100 mm = dokončená příčka (P) 125 mm.
- Otvor je nutno opatřit překladem – stavební pouzdro není schopné nést zatížení.
- Standardní čistá průchozí výška je 1970 mm, 1985 mm a 2115 mm.
- Atypické rozměry od 1975 mm až 2700 mm.
- Pro zavěšení dveřního křídla doporučujeme použití úchytů obsažených v montážním balíčku pro dřevěné nebo skleněné dveře za příplatek.

Vnější tloušťka (K) stavebního pouzdra Aktive Standard 100 mm = dokončená příčka (P) 125 nebo 150 mm.

Světlost stavebního pouzdra G = 78,4.

Možnost atypických rozměrů do výšky až 2700 mm.

Doporučené rozměry hrubého stavebního otvoru pro SDK odpovídají rozměrům stavebního pouzdra E x H s možností pohybu rastru z CW nebo UA profilů – doražení profilů k pouzdru. Doporučené rozměry hrubého stavebního otvoru do zděných systémů viz tabulka.

Rozměry čistého průchodu pro dveře SAPELI jsou (D + 20 mm x J + 12 mm) - související rozměry pouzdra a stavebního otvoru nutné dopočítat.

- A – šířka plechové kapsy
- B – šířka průchodu po instalaci stavebního pouzdra
- C – standardní šířka dveřního křídla
- D – šířka čistého průchodu po osazení obložek
- E – celková šířka stavebního pouzdra
- F – maximální tloušťka dveřního křídla
- G – vnitřní rozměr pouzdra
- H – celková výška stavebního pouzdra
- I – výška podlaha - kolejnice (kontrola osazení na dokončenou podlahu)
- J – výška čistého průchodu po osazení obložek
- K – venkovní rozměr stavebního pouzdra
- L – standardní výška dveřního křídla
- P – minimální tloušťka dokončené příčky

ÚDAJE POTŘEBNÉ PRO OBJEDNÁNÍ STAVEBNÍHO POUZDRA AKTIVE II STANDARD

- Čistě průchozí rozměry: D x J
- Typ příčky: SDK x zeď
- Výrobce dveří: JAP, SAPELI, jiný výrobce
- Tloušťka zdi: 125 nebo 150 mm

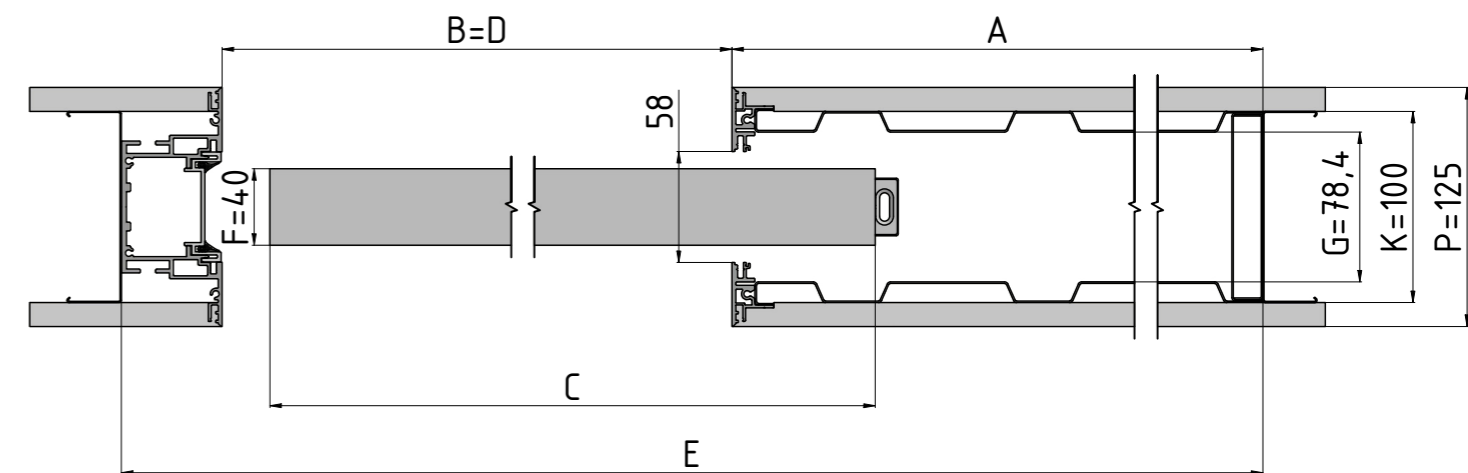

Horizontální řez pouzdrém AKTIVE II STANDARD s dřevěným dveřním křídlem tloušťky 40 mm.

Vertikální řez pouzdrém AKTIVE II STANDARD s dřevěným dveřním křídlem tloušťky 40 mm.

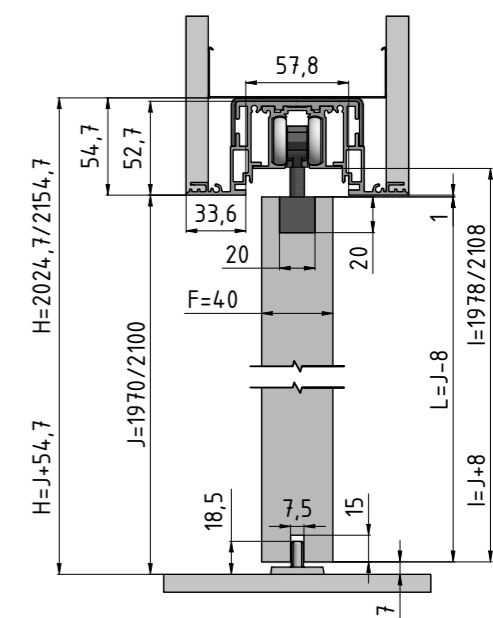

Příslušenství ke stavebním pouzdrům AKTIVE II STANDARD

Veškeré příslušenství je dodáváno včetně spojovacího materiálu a těsnění.

PŘÍSLUŠENSTVÍ ZA PŘÍPLATEK

Montážní balíček pro dřevěné dveře

1× vodičí trn

1× záslepka

2× rakvička hliník

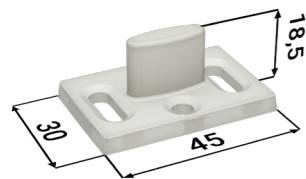

2× doraz

2× vozíček

2× rakvička plast

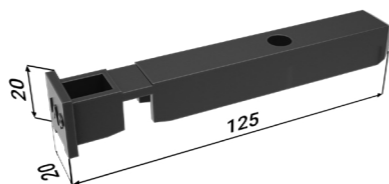
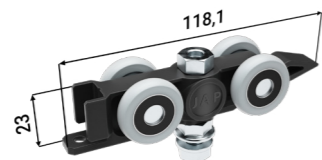
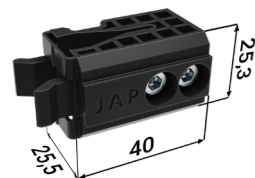

PŘÍSLUŠENSTVÍ ZA PŘÍPLATEK

Montážní balíček pro skleněné dveře

2× vymežovací profil

1× záslepka

2× Vetro 22

1× vodičí trn s kartáčky

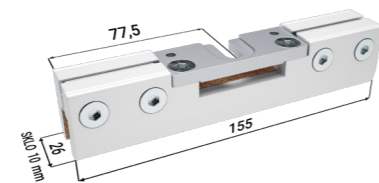
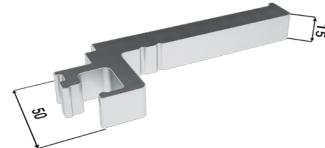

2× doraz

2× vozíček

2× krycí profil Vetro 22

2× krytka Vetro 22

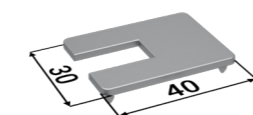
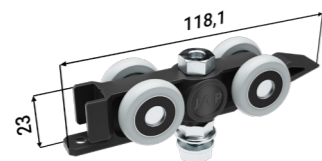
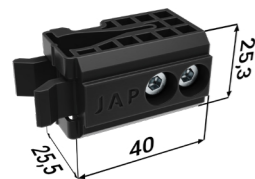

ÚDAJE POTŘEBNÉ PRO OBJEDNÁNÍ MONTÁŽNÍHO BALÍČKU PRO STAVEBNÍ POUZDRO AKTIVE II STANDARD

- Čisté průchozí rozměry stavebního pouzdra

PŘÍSLUŠENSTVÍ ZA PŘÍPLATEK

Tichý doraz pro dřevěné dveře+ aktivátor

tichý doraz

aktivátor

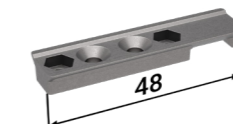

Tichý doraz pro skleněné dveře + aktivátor

tichý doraz

aktivátor

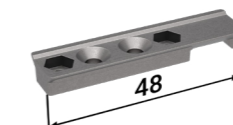

Oboustranný tichý doraz

1× oboustranný tichý doraz

2× aktivátor

1× náboj

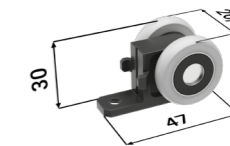
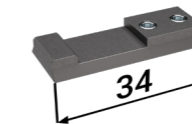
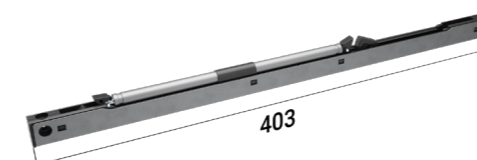

ÚDAJE POTŘEBNÉ PRO OBJEDNÁNÍ TICHÉHO DORAZU PRO STAVEBNÍ POUZDRO AKTIVE II STANDARD

- Dveře dřevěné × skleněné

Stavební pouzdro AKTIVE II STANDARD
osazené dřevěným dveřním křídlem



Stavební pouzdro AKTIVE II STANDARD
osazené dveřmi IDEALINE



Stavební pouzdro AKTIVE II STANDARD
osazené dveřmi STING



Stavební pouzdro AKTIVE II STANDARD
osazené dveřmi MASTER



Stavební pouzdro AKTIVE II STANDARD
osazené celoskleněným dveřním křídlem

