

MONTÁŽNÍ NÁVOD – MONTÁŽNY NÁVOD – INSTALLATION MANUAL
– MONTAGEANLEITUNG – РУКОВОДСТВО ПО СБОРКЕ – УПЪТВАНЕ ЗА МОНТАЖ
– SZERELÉSI ÚTMUTATÓ – UPUTE ZA UGRADNJU – NAVODILA ZA MONTAŽO
– INSTRUCȚIUNI DE MONTAJ – ІНСТРУКЦІЯ З УСТАНОВКИ

SKRYTÁ ZÁRUBEŇ – SKRYTÁ ZÁRUBŇA
– CONCEALED DOORFRAME UNSICHTBARE ZARGE
– СКРЫТЫЙ КОРОБ – СКРИТА КАСА – РЕЈТЕТ АЈТÓКЕРЕТ
– SKRIVENI OKVIR – SKRITI PODBOJ – ТОС ДЕ УȘĂ MASCAT
– ПРИХОВАНА ДВЕРНА КОРОБКА

AKTIVE II



AKTIVE 40/00
JAP 911



AKTIVE 25/15
JAP 912

Video návod
– zed'



Video tutorial
– masonry

Video návod
– sádrokarton



Video tutorial
– drywall

JAP

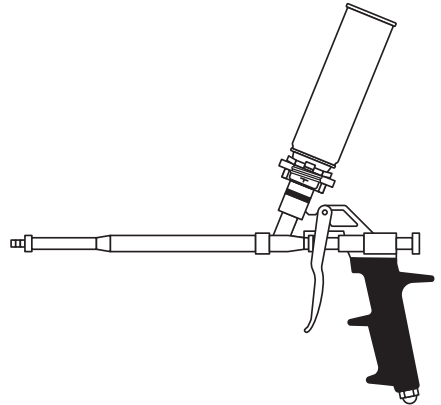
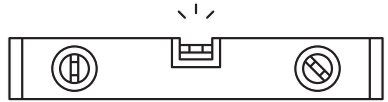
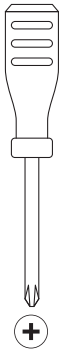
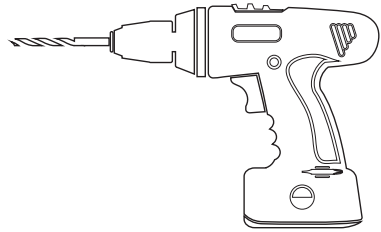
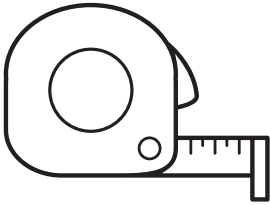

*1

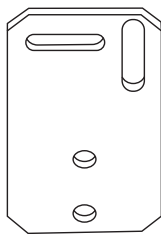
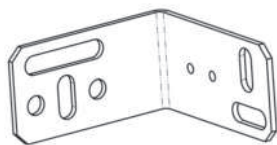

*2

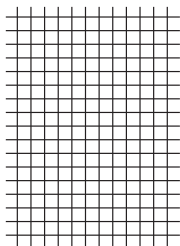

Perlinka – Perlínka – Gauze
 - Armiierungsgewebe – Армирующая
 сетка – Мрежа – Üvegzsóvet – Perlínka
 - Mrežica – Rabiř – Армюющая сiтка

*3



Semin FIBRELASTIC



Semin SEM-LIGHT

Tmel – Tmel – Putty – Spachtelmasse – Герметик
 - Шпакловка – Tömítőanyag – Kit
 - Tesniľna masa – Chit – Шпаклiвка



Těsnění – Těsnenie – Sealing – Dichtung
 - Уплотнение – Уплътнение – Tömítés – Brtvljenje
 - Tesnilo – Garnitura – Ущiľнення

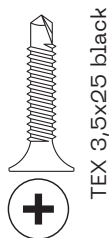

TEX 3,5x25 black

*4



*5

*6



3,9x9,5 DIN7504N

Tesa Precision Mask
 Sensitive 433 (04333-00024)



Zed'
Stena
Masonry
Mauer
Кладка



Sádrokarton
Sadrokartón
Drywall
Gipskarton
Гипсокартон

CZ

- *1 Není li uvedeno jinak, je standardně dodána kotva typu „L“.
- *2 Perlinka se dodává pouze ke skrytým zárubním do zděného stavebního otvoru.
- *3 Tmely Semín se dodávají pouze ke skrytým zárubním pro SDK příčky a v individuálním počtu dle zvolené varianty a velikosti.
- *4 Množství spojovacího a kotevního materiálu je individuální, dle zvolené varianty a velikosti. Balení obsahuje vždy správné množství spojovacího materiálu.
- *5 Není součástí balení!
- *6 Skrytá zárubeň se osazuje na finální výšku podlahy.
- *7 Před usazením pantů do zárubně je nutné otvory pro panty vizuálně zkontrolovat a případně nečistoty odstranit.

SK

- *1 Ak nie je uvedené inak, je štandardne dodaná kotva typu „L“.
- *2 Perlinka sa dodáva iba ku skrytým zárubňam do murovaného stavebného otvoru.
- *3 Tmely Semín sa dodávajú iba ku skrytým zárubňam pre SDK priečky a v individuálnom počte podľa zvoleného variantu a veľkosti.
- *4 Množstvo spojovacieho a kotevného materiálu je individuálne, podľa zvoleného variantu a veľkosti. Balenie obsahuje vždy správne množstvo spojovacieho materiálu.
- *5 Nie je súčasťou balenia!
- *6 Skrytá zárubňa sa osadzuje na finálnu výšku podlahy.
- *7 Pred usadením pántov do zárubne je nutné otvory na pánty vizuálne skontrolovať a prípadne nečistoty odstrániť.

EN

- *1 Unless otherwise stated, the standard delivered anchor is type „L“.
- *2 Gauze is added to the concealed doorframe only for masonry construction openings.
- *3 Semin putties are supplied only for concealed doorframes for drywall partitions and in individual quantities based on the version and size.
- *4 The quantity of joining and anchoring material varies based on the versions and sizes selected. The package contains the correct quantity of joining material.
- *5 Not included in the package!
- *6 The concealed doorframe settles to the height of the final floor.
- *7 Before placing hinges into the doorframe, it is necessary to visually inspect the holes for the hinges and to remove dirt, if necessary.

DE

- *1 Sofern nicht anders angegeben, wird standardmäßig ein „L“-Anker geliefert.
- *2 Das Armierungsgewebe wird nur bei unsichtbaren Zargen für Maueröffnungen mitgeliefert.
- *3 Spachtelmassen von Semín werden nur bei unsichtbaren Zargen für Gipskartonwände und in individueller Anzahl gemäß gewählter Variante und Größe mitgeliefert.
- *4 Die Menge des Verbindungs- und Verankerungsmaterials kann je nach gewählter Variante und Größe individuell bestimmt werden. Das Paket enthält immer die richtige Menge an Verbindungsmaterial.
- *5 Nicht im Paket enthalten!
- *6 Der Unsichtbare zarge wird auf die fertige Höhe des Fußbodens aufgesetzt.
- *7 Vor dem Einsetzen der Bänder in die Zarge müssen die Aussparungen für die Bänder visuell geprüft und etwaiger Schmutz entfernt werden.

RU

- *1 Если не указано иное, по умолчанию поставляется анкер типа „L“.
- *2 Армирующая сетка поставляется только к скрытым коробам для строительного проема в кладке.
- *3 Герметики Semín поставляются только к скрытым коробам для перегородок из ГКЛ и в определенном количестве согласно выбранному варианту и размеру.
- *4 Количество соединительного и крепежного материала определяется индивидуально согласно выбранному варианту и размеру. В комплект входит всегда надлежащее количество соединительного материала.
- *5 Не включено в комплект!
- *6 Скрытый короб устанавливается на высоту чистового пола.
- *7 Перед установкой петель в короб необходимо визуально проверить отверстия под петли, а возможные загрязнения удалить.

BG

- *1 Ако не е посочено друго, в комплекта по стандарт влиза и анкер тип „L“.
- *2 Мрежа се доставя само за скрити каси за стени на строителен отвор.
- *3 Шпакловки Semín са в комплект само със скрити каси за гипсокартонени прегради, а броят им зависи от конкретния избран материал и големината.
- *4 Количеството свързващ и анкерен материал се изчислява поотделно в зависимост размера. Съдържанието на опаковката е винаги правилно количество крепежни елементи. ►



Стена
Fal
Zid
Stena
Zid
Кладка



Гипскартон
Gipszcarton
Gipsane ploče
Mavčne plošče
Plăci de rigips
Гипсокартон



- BG**
- *5 Не влиза в състава на опаковката!
 - *6 Скрита каса се монтира на крайната височина на пода.
 - *7 Преди да поставите пантите в рамката на вратата, е необходимо визуално да проверите отворите на пантите и да отстраните замърсяванията.

- HU**
- *1 Ha nincs más információ feltüntetve, „L” típusú horgonyt biztosítunk.
 - *2 Üvegszövetet csak falazott beépítési nyílásba szerelhető rejtett ajtókeretekhez adunk.
 - *3 Semin tömítőanyagot csak a gipszcartonba való rejtett ajtókeretekhez adunk, a kért változatnak és méretnek megfelelő egyéni mennyiségben.
 - *4 Az összekötő- és rögzítőanyagok mennyisége egyéni, a kért változatnak és méretnek megfelelően. A csomag mindig a megfelelő mennyiségű összekötőanyagot tartalmazza.
 - *5 Nem a csomag része!
 - *6 Rejtett ajtókeret a padló végső magasságára kell beépíteni.
 - *7 A zsanérok ajtókeretbe való beszerelése előtt a pántok furatait szemrevételezéssel meg kell vizsgálni, és az esetleges szennyeződésekkel el kell távolítani.

- HR**
- *1 Ako drukčije nije navedeno, standardno se isporučuje sidro vrste „L”.
 - *2 Perlínka se isporučuje samo uz skrivene okvire za zidanu građevinsku rupu.
 - *3 Kitovi Semin dostavljaju se samo uz skrivene okvire za SDK prečke i u individualnom broju prema odabranoj varijanti i veličini.
 - *4 Količina spojnog i sidrenog materijala je individualna, prema odabranoj varijanti i veličini. Pakiranje uvijek sadrži odgovarajuću količinu spojnog materijala.
 - *5 Nije sastavni dio pakiranja!
 - *6 Skriveni okvir se ugrađuje na završnu visinu poda.
 - *7 Prije postavljanja okova u okvir, otvore za okove potrebno je vizualno provjeriti te eventualnu nečistoću otkloniti.

- SL**
- *1 Če ni navedeno drugače, je standardno dobavljeno sidro tipa „L”.
 - *2 Mrežica se dobavlja samo pri skritih podbojih za vgradnjo v zidano gradbeno odprtino.
 - *3 Tesnilne mase Semin se dobavljajo samo pri skritih podbojih za pregradne stene iz mavčnih plošč in v individualnem številu glede na izbrano različico in velikost.
 - *4 Količina povezovalnega in sidrnega materiala je individualna glede na izbrano različico in velikost. Pakiranje vedno vsebuje pravo količino povezovalnega materiala.
 - *5 Ni priloženo pakiranju!
 - *6 Skriti podboj se vgrajuje na končno višino tal.
 - *7 Pred namestitvijo tečajev v podboje morate nujno preveriti, vizualno, odprtine za tečaje in po potrebi odstraniti nečistočo.

- RO**
- *1 Dacă nu se specifică altfel, se livrează standard ancora tip „L”.
 - *2 Rabițul este livrat numai pentru tocuri de ușă mascate, pentru deschidere în zidărie.
 - *3 Chiturile Semin se livrează numai cu tocuri de ușă mascate pentru pereți despărțitori gips-carton și în număr individual, în funcție de varianta și mărimea aleasă.
 - *4 Cantitatea materialelor de racordare și ancorare este individuală, în funcție de varianta și mărimea aleasă. Pachetul conține întotdeauna cantitatea corespunzătoare de material de racordare.
 - *5 Nu este inclus în pachet!
 - *6 Toc de ușă mascat se montează la înălțimea finală a pardoselii.
 - *7 Înainte de montarea balamalelor în tocuri, orificiile pentru balamale trebuie inspectate vizual și trebuie înlăturate eventualele impurități.

- UA**
- *1 Якщо не вказано інше, за замовчуванням постачається анкер типу „L”.
 - *2 Арматура сітка постачається тільки для прихованих дверних коробок під будівельний отвір у кладці.
 - *3 Шпаклівки Semin постачаються тільки для прихованих дверних коробок під перегородки з ГКЛ і в індивідуальній кількості відповідно до обраного варіанту та розміру.
 - *4 Кількість з'єднувального і кріпильного матеріалу визначається індивідуально відповідно до обраного варіанту та розміру. В упаковці завжди знаходиться належна кількість з'єднувального матеріалу.
 - *5 Не входить до комплекту!
 - *6 Прихована дверна коробка встановлюється на висоті чистової підлоги.
 - *7 Перед встановленням зависів у дверну коробку необхідно візуально перевірити отвори під зависі, а можливі забруднення видалити.

AKTIVE 40/00

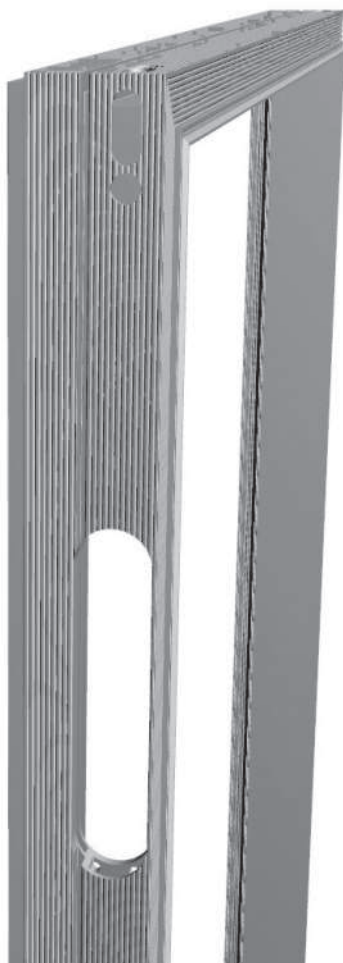
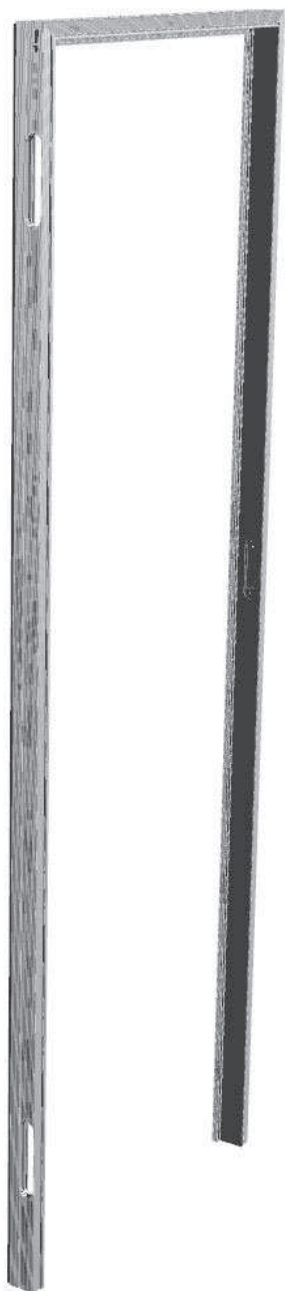

AKTIVE 25/15

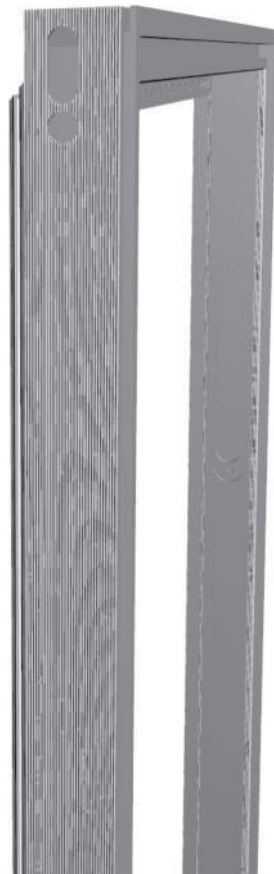

1.

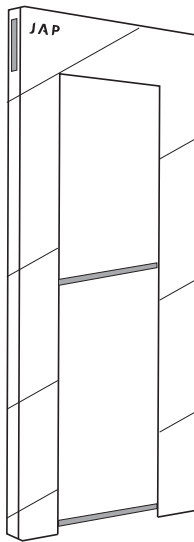

2.

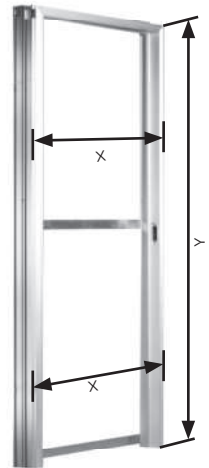
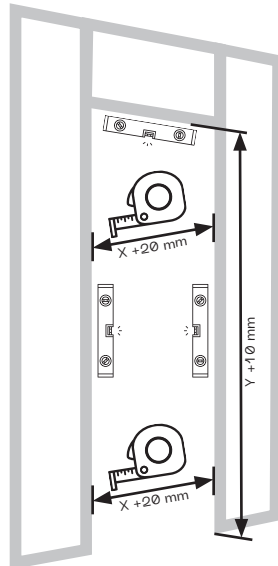
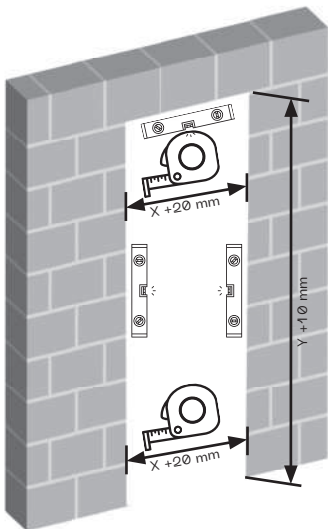

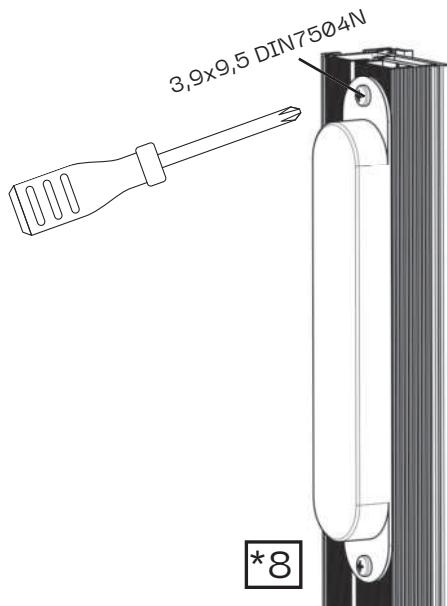
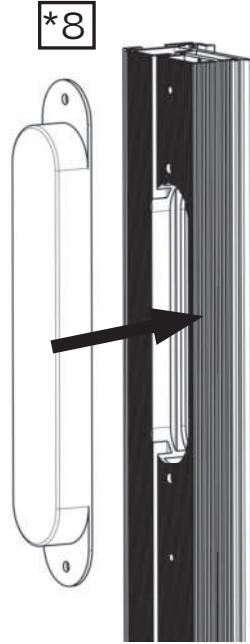
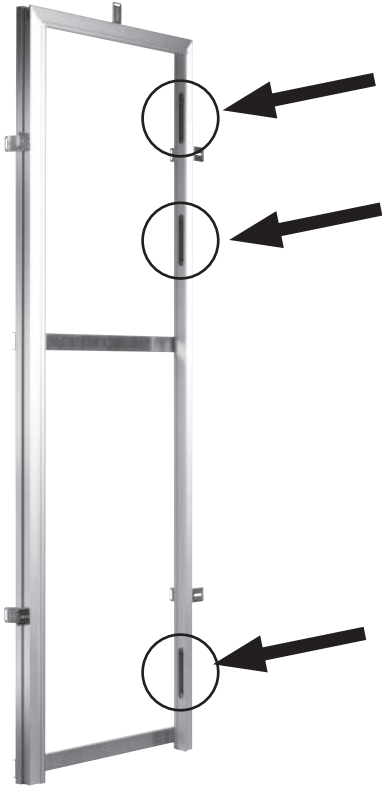

4.

AKTIVE II 40/00

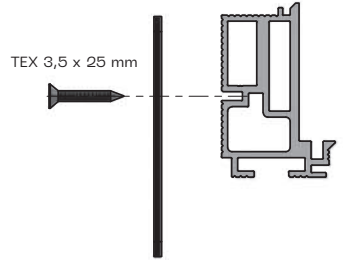
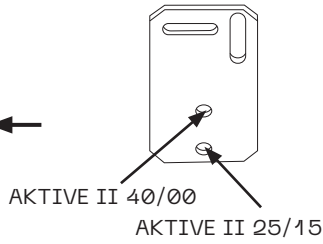
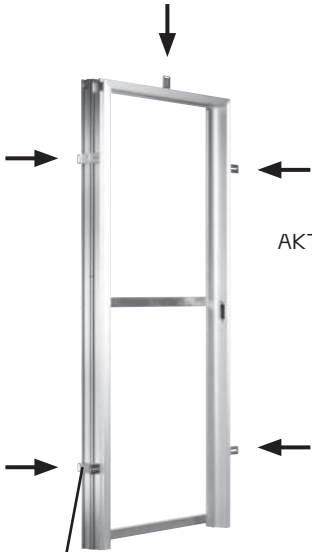
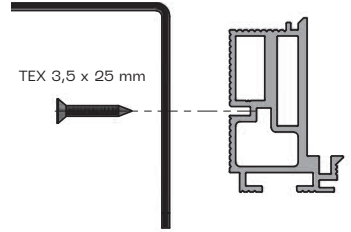
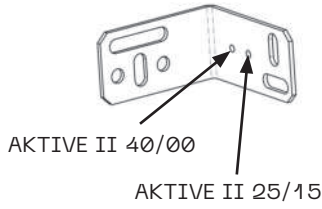

AKTIVE II 25/15

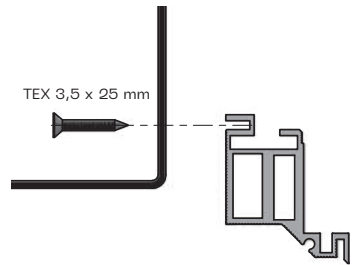
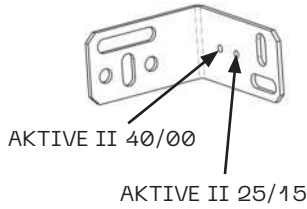

*4

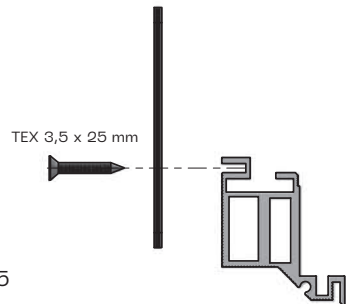
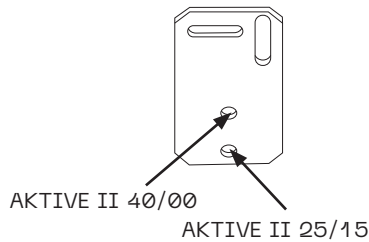

5A.

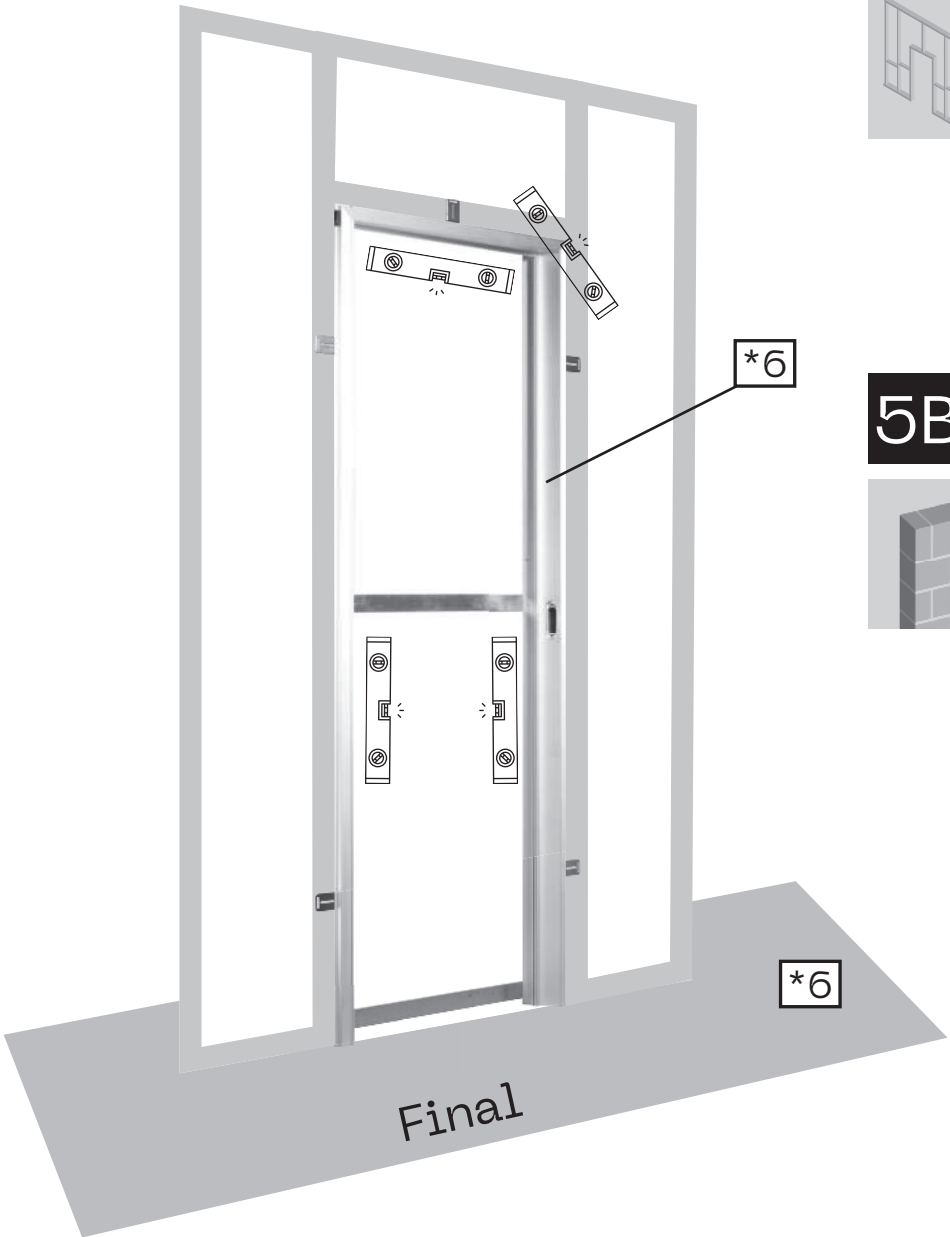

5B.

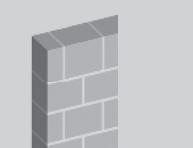

6A.

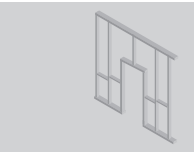

6B.



7A.

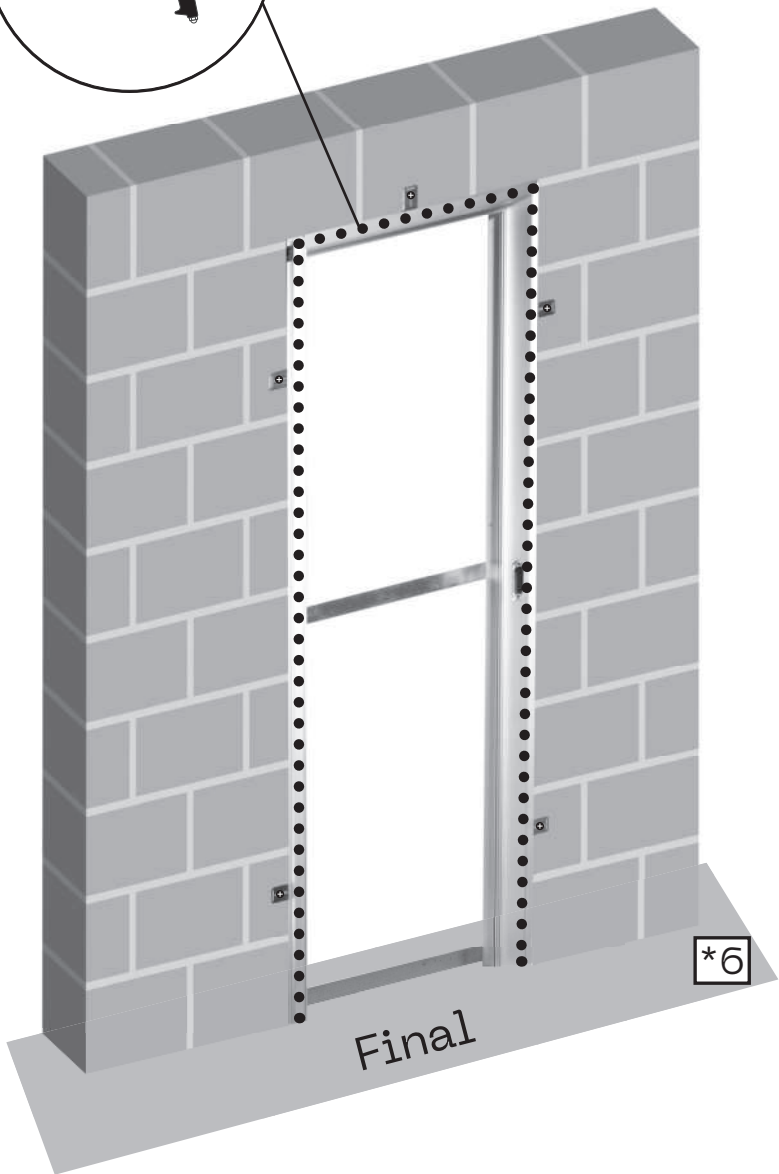
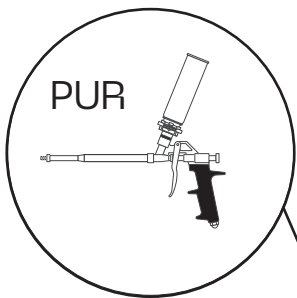

7B.



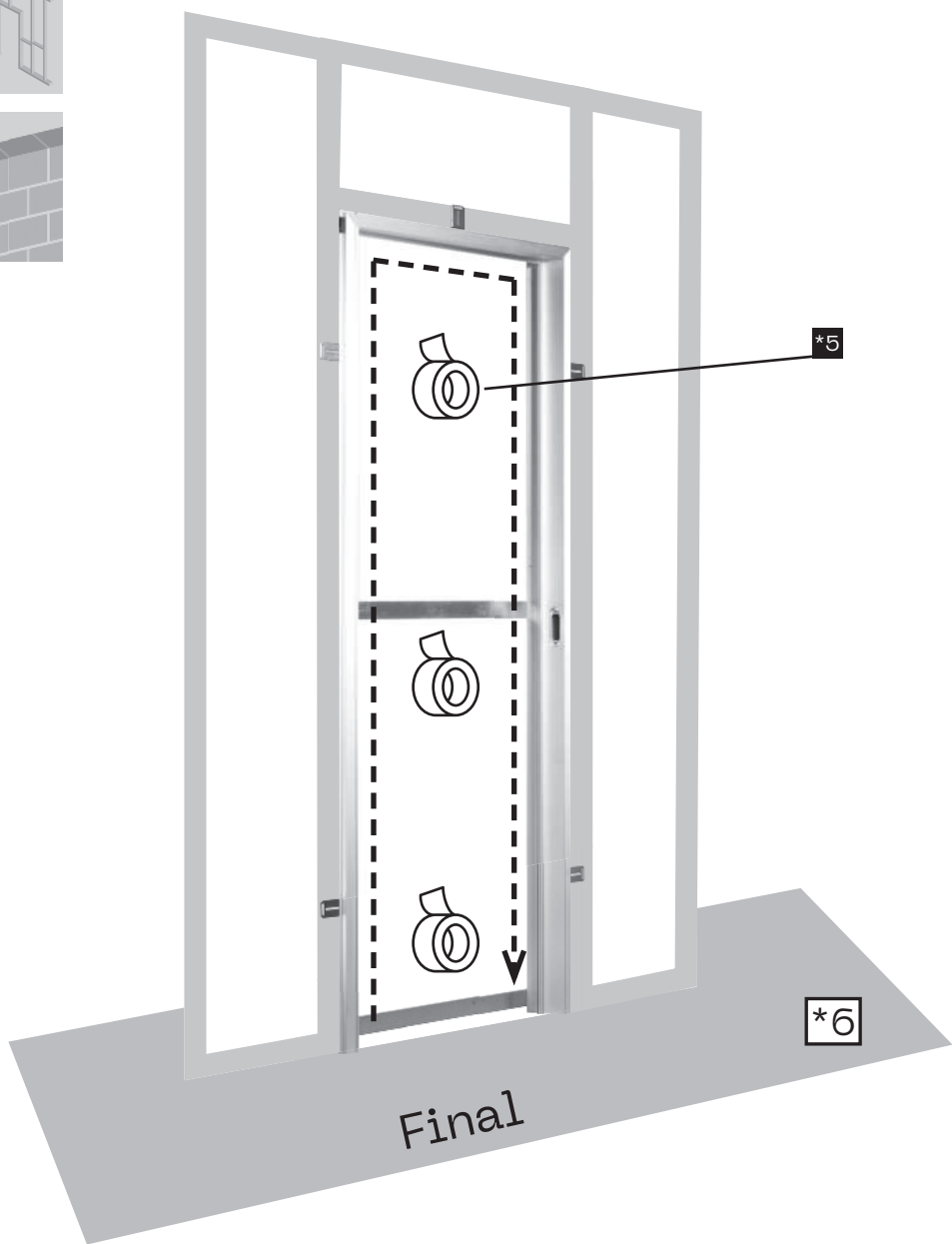
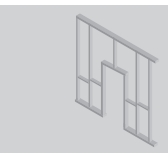

8.

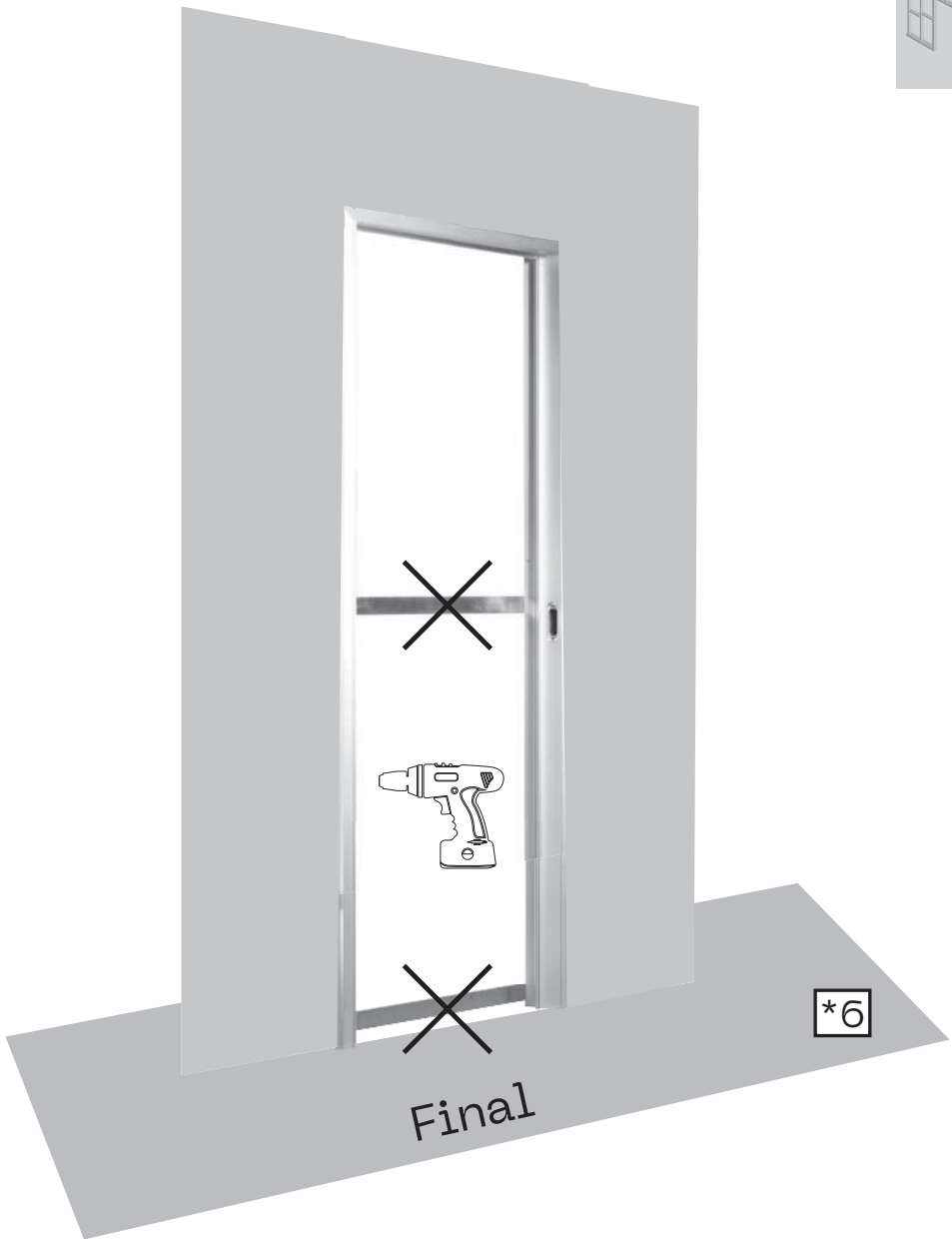

Final

*6

7A.

- [A] Tmel – Tmel – Putty – Spachtelmasse – Герметик – Шпакловка – Төмítőanyag – Kit – Tesnilna masa – Чіт – Шпаклівка
- [B] UD 28x27 (Knauf)
- [C] Kotva – Kotva – Anchor – Anker – Анкер – Анкер – Horgony – Sidro – Sidro – Ancoră – Анкер
- [D] Perlina – Perlina – Gauze – Armierungsgewebe – Армирующая сетка – Мрежа – Üvegszövet – Perlina – Mrežica – Рабиץ – Армюча сітка
- [E] PUR Pěna – Pena – Foam – Schaum – Пена – Пяна PUR – PUR hab – PUR Pjena – Poliuretanska pena – Sprună PUR – Поліуретанова піна

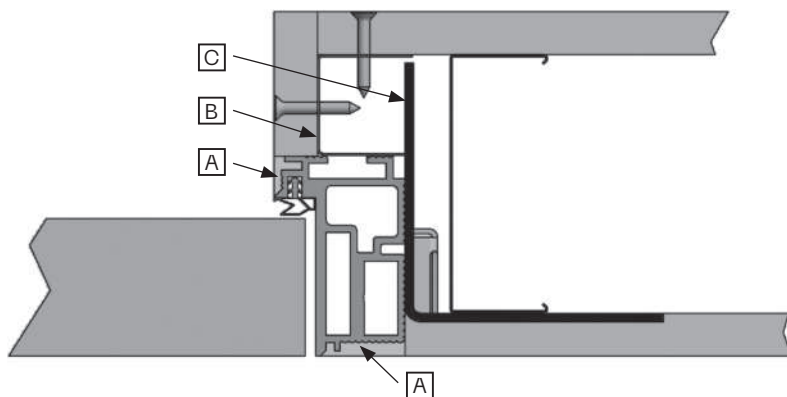
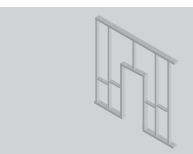

[A] *3

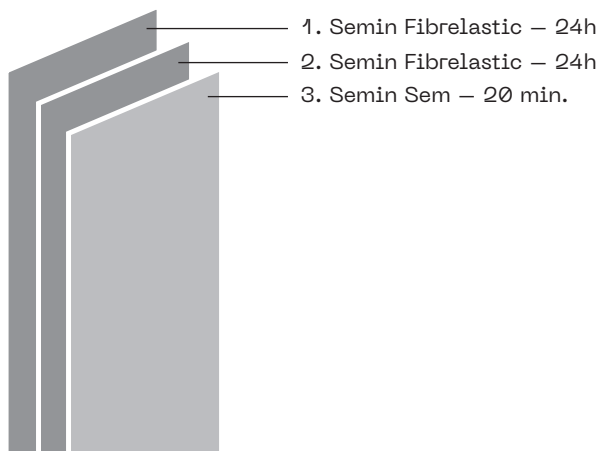

7B.

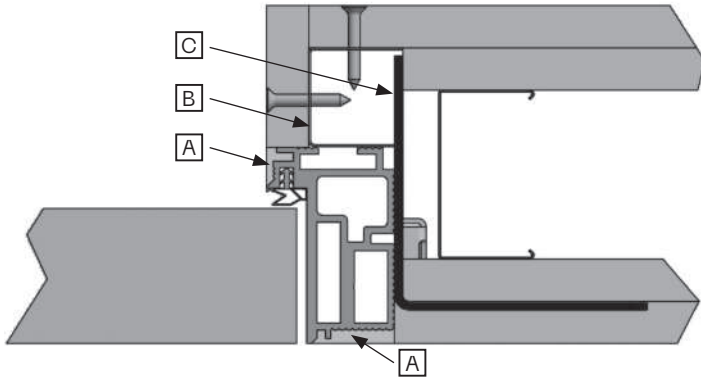
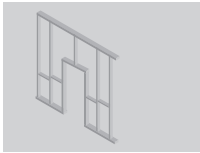

7C.

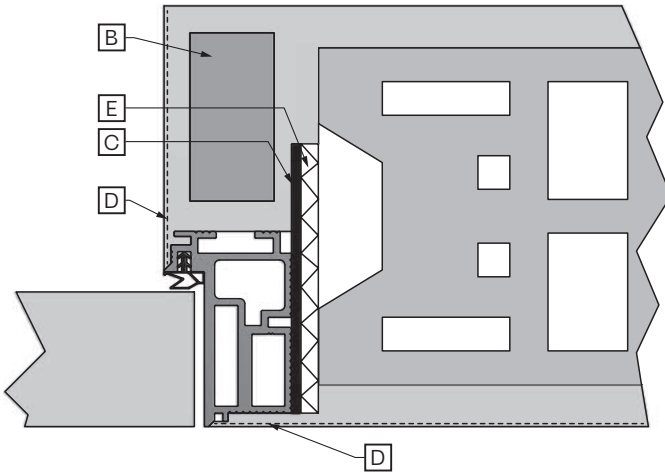

AKTIVE II 40/00

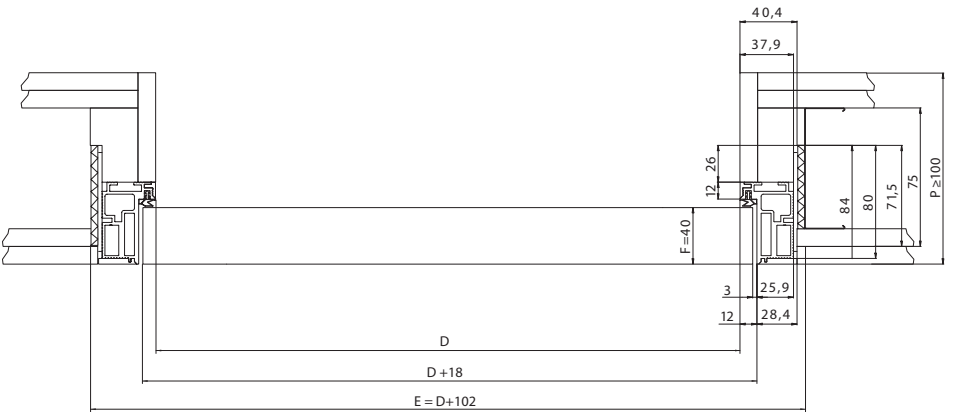
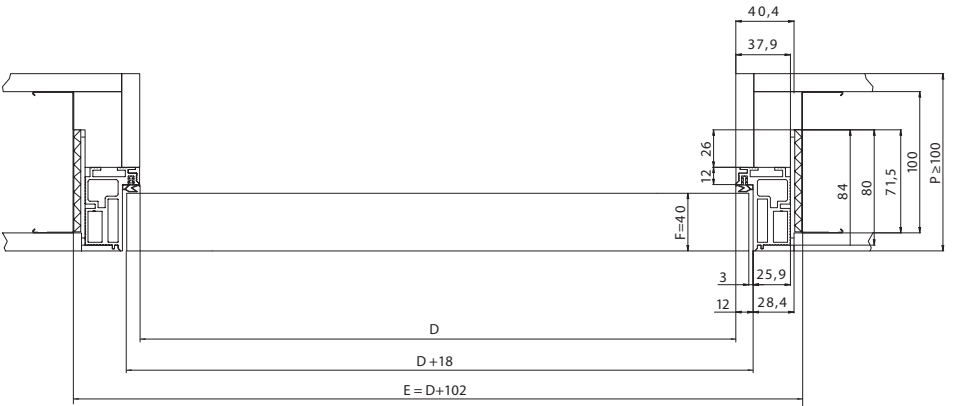
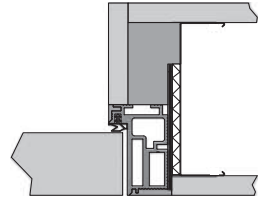
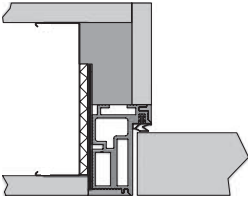

AKTIVE 25/15

